

OPTIQUE UNTERLINDEN
3, place de la Cathédrale
68000 COLMAR
Tel : 03 89 24 16 05
Fax : 03 89 41 60 83
www.optique-unterlinden.com
info@optique-unterlinden.com

LISTE DE DESTOCKAGE 2007 (offre valable dans la limite des stocks disponibles)



Compte tenu des faibles quantités disponibles, veuillez nous contacter avant de commander afin de vous assurer que le matériel est toujours disponible.



Frais de port :

Catégorie A : 7 € quel que soit le nombre d'accessoires commandés
 Catégorie B : 12 € par instrument
 Catégorie C : 38 € par instrument
 Catégorie D : livraison gratuite
 Catégorie E : 4 € quel que soit le nombre d'accessoires commandés

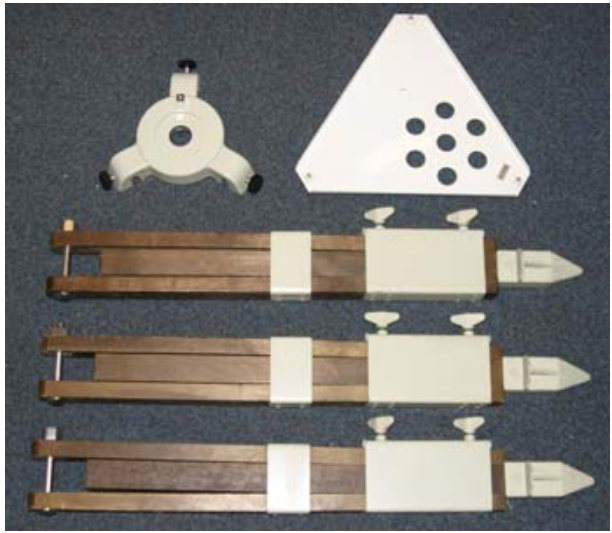

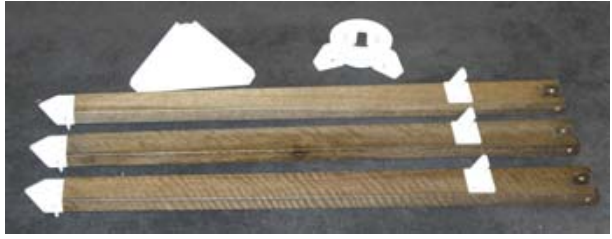

Document et photos non contractuels



TAKAHASHI					
REFERENCE	DESIGNATION	FRAIS DE PORT	PRIX TTC		
TSK10400 TKA23200	Quantité disponible : 1 Modèle d'exposition (année 2005) FS-102NSV et collier rotatif pour cadrage photo Livrée avec porte oculaire 50.8/31.75, chercheur 7x50, collier, pare buée rétractable	C	2 599 € + 208 €	1 690 €	



	<p>Quantité disponible : 1 Modèle d'exposition Trépied bois FC-M moyen réglable pour EM2/EM10 (hauteur : 59-87cm) Livré avec embase et entretoise</p>	B		190 €	
	<p>Quantité disponible : 1 Modèle d'exposition Jambes de trépied bois court non réglable pour EM2/EM10 (longueur des jambes : 82cm) Livré sans embase et sans entretoise</p>	B		90€	
TWT40030	<p>Quantité disponible : 1 modèle d'exposition Trépied bois haut JL pour NJP livré avec entretoise et embase NJP (hauteur : 111cm)</p>	B	682 €	300 €	

TKA00727	<p>Quantité disponible : 21 Matériel neuf MEF-1 molette de mise au point démultipliée pour : FS-60C / FS-78 / Sky-90 / FS-102 / FS-128 / FS-152N / TOA-130 / E-130 / E-160 / E-200 Mewlon équipés de la crémaillère de mise au point TKA00700</p>	A	289 €	190 €	
TKA00728	<p>Quantité disponible : 9 Matériel neuf MEF-2 molette de mise au point démultipliée pour : FSQ-106 / FS-128F / FS-152 / TOA-130F / TOA-150 / séries FCT</p>	A	289 €	190 €	
TKA00520	<p>Quantité disponible : 1 modèle d'exposition Oculaire LE 5mm (31.75)</p>	E	201 €	130 €	

WILLIAM OPTICS

<p>AF110-OTA</p>	<p>Quantité disponible : 1 Matériel neuf Fluorostar 110 SD triplet F/6,5 (blanche) avec : Colliers, pare buée rétractable, rotation pour cadrage photo, Crayford, microfocuser, valise Objectif TEC</p>	<p>D</p>		<p>2 600 €</p>	
<p>A-Z105EDT-P</p>	<p>Quantité disponible : 1 Matériel neuf Zenithstar 105 triplet ED F/7 (noire) avec : Colliers, pare buée rétractable, rotation pour cadrage photo, Crayford, microfocuser, valise</p>	<p>D</p>		<p>1 500 €</p>	
<p>A-M80EDT OTA</p>	<p>Quantité disponible : 1 (modèle d'exposition) Megrez 80 triplet ED F/7 (blanche) avec : pare buée rétractable, rotation pour cadrage photo, Crayford, microfocuser, sac de transport</p>	<p>D</p>		<p>600 €</p>	
<p>A-M80EDT OTA</p>	<p>Quantité disponible : 2 Matériel neuf Megrez 80 triplet ED F/7 (blanche) avec : pare buée rétractable, rotation pour cadrage photo, Crayford, microfocuser, sac de transport</p>	<p>D</p>		<p>700 €</p>	

<p>A-M80FD OTA</p>	<p>Quantité disponible : 7 Matériel neuf Megrez 80 doublet fluorite F/6.9 (blanche) avec : pare buée rétractable, rotation pour cadrage photo, Crayford, microfocuser, sac de transport</p>	<p>D</p>		<p>600 €</p>	
<p>A-Z80S OTA</p>	<p>Quantité disponible : 7 Matériel neuf Zenithstar 80 doublet achromatique F/6 tube court avec : pare buée rétractable, rotation pour cadrage photo, Crayford, microfocuser, sac de transport</p>	<p>D</p>		<p>250 €</p>	
<p>A-Z80 OTA</p>	<p>Quantité disponible : 1 Matériel neuf Zenithstar 80 doublet achromatique F/6 (noire) avec : pare buée rétractable, rotation pour cadrage photo, Crayford, microfocuser, sac de transport</p>	<p>D</p>		<p>250 €</p>	

A-Z66T OTA	<p>Quantité disponible : 4 Matériel neuf Zenithstar 66 triplet ED F/7 (noire) avec : pare buée rétractable, rotation pour cadrage photo, Crayford, microfocuser, valise</p>	D		400 €	
A-Z66D OTA-S	<p>Quantité disponible : 3 Matériel neuf Zenithstar 66 doublet SD F/5.9 (noire) avec : pare buée rétractable, rotation pour cadrage photo, Crayford, microfocuser, valise</p>	D		290 €	
A-Z66P OTA	<p>Quantité disponible : 1 Matériel neuf Zenithstar 66 Petzval F/6.1 (noire) avec : pare buée rétractable, rotation pour cadrage photo, Crayford, microfocuser, sac de transport</p>	D		190 €	
	<p>Quantité disponible : 6 Matériel neuf Pointeur rouge avec support</p>	A		70 €	

	<p>Quantité disponible : 1 (matériel d'exposition) Monture Easy touch (sans trépied)</p>	A		270 €	
	<p>Quantité disponible : 5 Matériel neuf Monture Easy touch (sans trépied)</p>	A		320 €	
	<p>Quantité disponible : 2 Matériel neuf Sac à dos pour Megrez II 80 ou Zenithstar 80 F/6</p>	A		25 €	
	<p>Quantité disponible : 1 (matériel d'exposition) Crayford pour Schmidt Cassegrain avec microfocuser (orange)</p>	A		150 €	

	Quantité disponible : 1 (matériel d'exposition) Crayford pour Schmidt Cassegrain avec microfocuser (bleu)	A		150 €	
	Quantité disponible : 5 Matériel neuf Crayford pour Schmidt Cassegrain avec microfocuser (bleu)	A		170 €	
	Quantité disponible : 1 (matériel d'exposition) Tête binoculaire avec 2 oculaires WA 20mm (66°) et barlow 1.6x	A		150 €	
	Quantité disponible : 1 Matériel neuf Tête binoculaire avec 2 oculaires WA 20mm (66°) et barlow 1.6x	A		180 €	
	Quantité disponible : 2 Matériel neuf Tête binoculaire avec 2 oculaires WA 20mm (66°), barlow 1.6x et 2x	A		190 €	
	Quantité disponible : 1 Matériel neuf Tête binoculaire avec 2 oculaires WA 20mm (66°), barlow 1.6x et 2x, tube allonge 31.75	A		195 €	

	Quantité disponible : 1 (modèle d'exposition) Oculaire UWAN 28mm 50.8 (82°)	A		260 €
	Quantité disponible : 2 Matériel neuf Oculaire UWAN 28mm 50.8 (82°)	A		290 €
	Quantité disponible : 1 (modèle d'exposition) Oculaire UWAN 16mm 31.75 (82°)	A		150 €
	Quantité disponible : 1 (modèle d'exposition) Oculaire UWAN 7mm 31.75 (82°)	A		160 €
	Quantité disponible : 7 Matériel neuf Oculaire UWAN 7mm 31.75 (82°)	A		160 €
	Quantité disponible : 1 (modèle d'exposition) Oculaire UWAN 4mm 31.75 (82°)	A		130 €
	Quantité disponible : 3 Matériel neuf Oculaire UWAN 4mm 31.75 (82°)	A		160 €





	Quantité disponible : 1 (modèle d'exposition) Oculaire SWAN 40mm 50.8 (70°)	A		60 €
	Quantité disponible : 4 Matériel neuf Oculaire SWAN 40mm 50.8 (70°)	A		75 €
	Quantité disponible : 1 (modèle d'exposition) Oculaire SWAN 33mm 50.8 (72°)	A		60 €
	Quantité disponible : 6 Matériel neuf Oculaire SWAN 33mm 50.8 (72°)	A		75 €
	Quantité disponible : 1 (modèle d'exposition) Oculaire SWAN 25mm 50.8 (72°)	A		60 €
	Quantité disponible : 4 Matériel neuf Oculaire SWAN 25mm 50.8 (72°)	A		75 €
	Quantité disponible : 1 (modèle d'exposition) Oculaire SWAN 20mm 31.75 (72°)	A		40 €
	Quantité disponible : 6 Matériel neuf Oculaire SWAN 20mm 31.75 (72°)	A		50 €
	Quantité disponible : 1 (modèle d'exposition) Oculaire SWAN 15mm 31.75 (72°)	A		40 €
	Quantité disponible : 7 Matériel neuf Oculaire SWAN 15mm 31.75 (72°)	A		50 €







	<p>Quantité disponible : 1 (modèle d'exposition) Renvoi coudé 50.8 Quartz Diélectrique avec réduction 31.75</p>	A		220 €	
	<p>Quantité disponible : 2 Matériel neuf Renvoi coudé 50.8 Quartz Diélectrique avec réduction 31.75</p>	A		250 €	
	<p>Quantité disponible : 1 (modèle d'exposition) Renvoi coudé 50.8 Diélectrique avec réduction 31.75</p>	A		120 €	
	<p>Quantité disponible : 2 Matériel neuf Renvoi coudé 50.8 Diélectrique avec réduction 31.75</p>	A		140 €	
	<p>Quantité disponible : 1 (modèle d'exposition) Renvoi coudé 50.8 à miroir avec réduction 31.75</p>	A		80 €	
	<p>Quantité disponible : 4 Matériel neuf Renvoi coudé 50.8 à miroir avec réduction 31.75</p>	A		100 €	



	<p>Quantité disponible : 1 (modèle d'exposition) Renvoi coudé 31.75 Diélectrique</p>	A		55 €	
	<p>Quantité disponible : 5 Matériel neuf Renvoi coudé 31.75 Diélectrique</p>	A		70 €	
	<p>Quantité disponible : 1 (modèle d'exposition) Redresseur terrestre 45° 31.75</p>	A		50 €	
	<p>Quantité disponible : 3 Matériel neuf Redresseur terrestre 45° 31.75</p>	A		60 €	

	<p>Quantité disponible : 2 (modèle d'exposition) Réducteur/correcteur 0.8x (50.8/M42)</p>	A		100 €	
	<p>Quantité disponible : 3 Matériel neuf Réducteur/correcteur 0.8x (50.8/M42)</p>	A		120 €	
	<p>Quantité disponible : 18 Matériel neuf Adaptateur photo foyer pour bague T (50.8/M42) Longueur 50mm</p>	A		30 €	
	<p>Quantité disponible : 1 Matériel neuf F-RT-Z80-B microfocuser pour Crayford de lunette 80mm</p>	A		70 €	

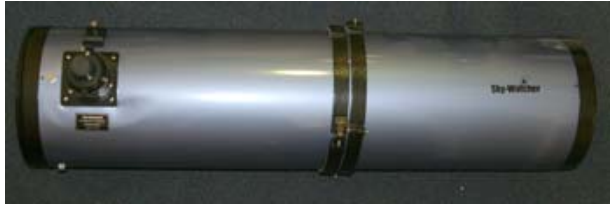

	<p>Quantité disponible : 5 Matériel neuf Filtre VR-1 50.8 anti chromatisme (minus violet)</p>	A		40 €	
	<p>Quantité disponible : 1 (modèle d'exposition) Chercheur 7x50 réticulé, éclairé sans support</p>	A			
	<p>Quantité disponible : 7 Matériel neuf Chercheur 7x50 réticulé, éclairé avec support</p>	A		160 €	

	Quantité disponible : 1 (modèle d'exposition) Adaptateur digiscopie pour diamètre 43 à 65mm	A		20 €	
	Quantité disponible : 1 (modèle d'exposition) Adaptateur digiscopie pour diamètre 28 à 45mm	A		20 €	
	Quantité disponible : 1 (modèle d'exposition) Barlow 2.5x apo (50.8)	A		120 €	
SKY-WATCHER					
NT250	Quantité disponible : 2 Matériel neuf Newton 254/1200 tube seul avec : Chercheur 9x50, colliers, queue d'aronde mâle	D	599 €	400 €	

	<p>Quantité disponible : 1 Matériel endommagé Newton 254/1200 tube seul avec : Colliers</p> <p>La crémaillère ne dispose plus de molette de mise au point, il y a une bosse au niveau de la crémaillère, il n'y a pas de miroir secondaire</p> <p>Matériel à retirer sur place</p>			120 €	
ED100	<p>Quantité disponible : 1 (modèle d'exposition)</p> <p>Lunette 100ED tube seul avec Crayford, colliers, queue d'aronde</p> <p>La mise au point présente des points durs mais reste utilisable</p>	D	810-€	400 €	
	<p>Quantité disponible : 1 Matériel neuf</p> <p>Lunette 80/400 sur EQ1 avec : Pointeur rouge, Super 10 et 25, renvoi 90° (31.75), barlow 2x, trépied de table</p>	D		120 €	

	<p>Quantité disponible : 1 Modèle d'exposition Mak 90/1250 sur EQ1 avec : Pointeur rouge, Super 10 et 25, renvoi 90° (31.75), barlow 2x, trépied de table</p>	D		120 €	
	<p>Quantité disponible : 1 Matériel neuf Mak 127/1500 tube seul avec : Porte oculaire 31.75, platine Kodak</p>	D		200 €	
N1	<p>Quantité disponible : 2 (modèle d'exposition) Monture EQ6 goto (noire) sans trépied, sans contrepoids avec : viseur polaire, motorisation double axe intégrée, raquette goto</p> <p>Matériel à retirer sur place</p>			500 €	

EQ6	<p>Quantité disponible : 1 (modèle d'exposition)</p> <p>Monture EQ6 avec trépied acier inox réglable avec : 1 contrepoids 5kg, viseur polaire, motorisation double axe intégrée, raquette</p> <p>Ancien modèle avec vis tangente en laiton</p> <p>Matériel à retirer sur place</p> <p>M6</p>			250 €	
EQ6	<p>Quantité disponible : 1 (modèle d'exposition)</p> <p>Monture EQ6 avec trépied acier inox réglable avec : 1 contrepoids 5kg, viseur polaire, motorisation double axe intégrée, raquette</p> <p>Matériel à retirer sur place</p> <p>M7</p>			350 €	

	<p>Quantité disponible : 1 Matériel neuf Monture HEQ5 avec trépied acier inox réglable avec : 1 contrepoids 5kg, viseur polaire, motorisation double axe intégrée, raquette</p> <p>N3</p>	D		290 €	
	<p>Quantité disponible : 1 (modèle d'exposition) Monture HEQ5 avec trépied acier inox réglable avec : 1 contrepoids 5kg, viseur polaire, motorisation double axe intégrée, raquette</p> <p>Matériel à retirer sur place</p> <p>N2</p>			190 €	
	<p>Quantité disponible : 10 Matériel neuf Monture HEQ5 goto Pro series (firmware version 2.05) avec trépied acier inox réglable avec : 2 contrepoids 5kg, viseur polaire, motorisation double axe intégrée, raquette goto</p>	D	1030 €	600 €	

<p>KITHEQ5</p>	<p>Quantité disponible : 9 Matériel neuf Kit SkyScan goto pour monture HEQ5 version 2.05 livré avec câble d'alimentation et support pour raquette</p>	<p>D</p>	<p>540 €</p>	<p>200 €</p>	 <p>The image shows the components of a SkyScan EQ8 goto kit. On the left is a black handheld controller with a small LCD screen and a keypad. To its right is a black rectangular control board with various ports and a power switch. Below the board are two metal brackets: one is a silver-colored base plate with a gear, and the other is a smaller component with a connector. A thick, black, coiled power cable is connected to the controller and the control board.</p>
	<p>Quantité disponible : 1 Matériel d'exposition ayant servi Trépied acier inox réglable pour HEQ5 avec 2 contrepoids 5kg Matériel à retirer sur place N1</p>			<p>50 €</p>	

	<p>Quantité disponible : 1 Matériel d'exposition Monture EQ3-2 avec trépied alu réglable et 5kg de contrepoids</p>	D		100 €	
SA014	<p>Quantité disponible : 2 Matériel neuf Renvoi coudé 50.8 à miroir avec bague de réduction 31.75</p>	E	70 €	35 €	

LOTS D'OCULAIRES (matériel neuf)

Lot A	Quantité disponible : 7 Lot de 4 oculaires grand champ 31.75 (68°) SWA (5 lentilles) Kepler et un filtre lunaire vert : Focales des oculaires : 32 (50.8)/20/15/10	D	278 €	90 €
Lot B	Quantité disponible : 4 Lot de 2 oculaires grand champ 31.75 (68°) SWA (5 lentilles) Kepler et un filtre lunaire vert : Focales des oculaires : 20/15		128 €	50 €
Lot C	Quantité disponible : 2 Lot de 9 oculaires Super Plössl Sky-Watcher 31.75 et un filtre lunaire vert Kepler : Focales des oculaires : 6.3/7.5/10/12.5/17/20/26/32/40		388 €	120 €
Lot D	Quantité disponible : 1 Lot de 8 oculaires Super Plössl Sky-Watcher 31.75 et un filtre lunaire vert Kepler : Focales des oculaires : 6.3/7.5/10/12.5/17/20/26/40		338 €	100 €
Lot E	Quantité disponible : 1 Lot de 6 oculaires Super Plössl Sky-Watcher 31.75 et un filtre lunaire vert Kepler : Focales des oculaires : 7.5/10/12.5/17/20/25		248 €	70 €
Lot F	Quantité disponible : 1 Lot de 5 oculaires Super Plössl Sky-Watcher 31.75 et un filtre lunaire vert Kepler : Focales des oculaires : 10/12.5/17/20/25		208 €	60 €
Lot G	Quantité disponible : 1 Lot de 4 oculaires Super Plössl Sky-Watcher 31.75 et un filtre lunaire vert Kepler : Focales des oculaires : 10/17/20/25		168 €	50 €
Lot H	Quantité disponible : 4 Lot de 4 oculaires Super Plössl Kepler et Sky-Watcher 31.75 et un filtre lunaire vert Kepler : Focales des oculaires : 10/17/20 (Sky-Watcher) 25 (Kepler)		158 €	45 €





LOTS D'OCULAIRES (matériel neuf)



Lot I	Quantité disponible : 3 Lot de 3 oculaires Super Plössl Kepler et Sky-Watcher 31.75 et un filtre lunaire vert Kepler : Focales des oculaires : 17/20 (Sky-Watcher) 25 (Kepler)	D	118 €	35 €
Lot J	Quantité disponible : 5 Lot de 2 oculaires grand champ Kepler Superview (70°) (5 lentilles) et un filtre lunaire vert : Focales des oculaires : 30 (50.8)/20 (31.75)		138 €	50 €
Lot K	Quantité disponible : 2 Lot de 2 oculaires Sky-Watcher et un filtre lunaire vert : Super Plössl 20mm WA 9mm (66°)		108 €	30 €
Lot L	Quantité disponible : 1 Lot de 4 oculaires LER (relief d'œil 20mm) Sky-Watcher 31.75 et un filtre lunaire vert : Focales des oculaires : 9/15/20/25		228 €	70 €
Lot M	Quantité disponible : 1 Lot de 2 oculaires LER (relief d'œil 20mm) Sky-Watcher 31.75 et un filtre lunaire vert : Focales des oculaires : 9/25		118 €	35 €
Lot N	Quantité disponible : 1 Lot de 3 oculaires Kepler et Sky-Watcher et un filtre lunaire vert : Apex 28mm (50.8) (56°) Sky-Watcher Plössl Kepler 10 et 20mm (31.75)		128 €	45 €
Lot O	Quantité disponible : 3 Lot de 2 oculaires Kepler et Sky-Watcher et un filtre lunaire vert : LER 25mm (31.75) Sky-Watcher Plössl Kepler 20mm (31.75)		88 €	20 €







ORION

<p>9950INT</p>	<p style="text-align: center;">Quantité disponible : 1 (modèle d'exposition) Dobson XT10 Intelliscope avec : Crémaillère 50.8/31.75, chercheur 9x50 droit, Plössl 10 et 25mm</p> <p style="text-align: center;">Matériel à retirer sur place</p>		<p style="text-align: center;">850-€</p>	<p style="text-align: center;">450 €</p>	
<p>24551</p>	<p style="text-align: center;">Quantité disponible : 1 (modèle d'exposition) Newton 150/1200 sur SkyView pro avec : Plössl 10 et 25mm, chercheur 6x30, trépied tubulaire acier réglable</p> <p style="text-align: center;">L'axe AD de la monture est dur mais ne pose pas de problème pour une utilisation normale même motorisé</p> <p style="text-align: center;">Matériel à retirer sur place</p>		<p style="text-align: center;">550-€</p>	<p style="text-align: center;">200 €</p>	
<p>24551</p>	<p style="text-align: center;">Quantité disponible : 1 Matériel neuf Newton 150/1200 sur SkyView pro avec : Plössl 10 et 25mm, chercheur 6x30, trépied tubulaire acier réglable</p>	<p style="text-align: center;">D</p>	<p style="text-align: center;">550-€</p>	<p style="text-align: center;">300 €</p>	

9814	<p>Quantité disponible : 6 Matériel neuf Dobson 114/450 Starblast Orion</p>	D	160 €	130 €	
	<p>Quantité disponible : 1 Matériel neuf Newton 150/1200 tube seul (sans colliers, sans chercheur)</p>	D		100 €	
	<p>Quantité disponible : 1 (modèle d'exposition) Télescope sans obstruction (diamètre : 91mm / focale : 1240mm) avec colliers, chercheur 6x30, queue d'aronde</p> <p>Matériel à retirer sur place</p>			150 €	
9826	<p>Quantité disponible : 1 (modèle d'exposition) Mak 127/1500 sur EQ3-2 avec : Chercheur 6x26 redressé, renvoi coudé 31.75, Plössl 25mm, viseur polaire, sac pour tube, trépied alu réglable</p>	D	540 €	350 €	



24335	<p>Quantité disponible : 1 (modèle d'exposition)</p> <p>Monture Sirius EQ-G motorisée double axe avec : Viseur polaire éclairé, trépied tubulaire acier réglable, nouvelle raquette de commande, 1 contrepoids 5kg</p>	D	780 €	500 €	
24338	<p>Quantité disponible : 1 (modèle d'exposition)</p> <p>Monture Atlas EQ-G (firmware version 2.05) goto motorisée double axe avec : Viseur polaire éclairé, trépied tubulaire acier réglable, raquette goto, 2 contrepoids 5kg</p> <p>Matériel à retirer sur place</p>		1350 €	750 €	

9830	<p>Quantité disponible : 1 (modèle d'exposition)</p> <p>Monture Atlas EQ motorisée double axe avec : Viseur polaire éclairé, trépied tubulaire acier réglable, raquette de commande, 2 contrepoids 5kg</p> <p>Matériel à retirer sur place</p>		890 €	450 €	
9830	<p>Quantité disponible : 2 Matériel neuf</p> <p>Monture Atlas EQ motorisée double axe avec : Viseur polaire éclairé, trépied tubulaire acier réglable, raquette de commande, 2 contrepoids 5kg</p>	D	890 €	550 €	
5376	<p>Quantité disponible : 1 (modèle d'exposition)</p> <p>Monture articulée Paragon-Plus pour jumelles jusqu'à 2.5kg (livrée sans trépied mais compatible avec les trépieds photo)</p>	D	190 €	60 €	
5376	<p>Quantité disponible : 4 Matériel neuf</p> <p>Monture articulée Paragon-Plus pour jumelles jusqu'à 2.5kg (livrée sans trépied mais compatible avec les trépieds photo)</p>	D	190 €	90 €	
8484	<p>Quantité disponible : 3 Matériel neuf</p> <p>Plössl 12.5mm réticulé éclairé (fabriqué au Japon)</p>	E	145 €	99 €	

7729	<p>Quantité disponible : 1 Matériel neuf Kit goto pour montures Atlas/EQ6 (firmware version 2.05)</p>	A	550 €	275 €	
------	---	---	------------------	-------	--

KEPLER

	<p>Quantité disponible : 1 (modèle d'exposition) Lunette 127/1200 sur K5 avec : Chercheur 8x50, Plössl 20 et 6.5mm, viseur polaire éclairé, trépied alu réglable, renvoi coudé 31.75</p> <p>Matériel à retirer sur place</p>			300 €	
--	---	--	--	-------	--

N200K5M	<p>Quantité disponible : 1 (modèle d'exposition) Newton 200/900 sur K5 avec : Chercheur 8x50, Plössl 20, 10 et 5mm, extendeur photo 1.5x, viseur polaire éclairé, trépied alu réglable, raquette de commande</p> <p>Matériel à retirer sur place</p>		710 €	300 €	
N200K5M	<p>Quantité disponible : 5 Matériel neuf Newton 200/900 sur K5 motorisée double axe avec : Chercheur 8x50, Plössl 20, 10 et 5mm, extendeur photo 1.5x, viseur polaire éclairé, trépied alu réglable, raquette de commande</p>	D	710 €	450€	
N150K5M	<p>Quantité disponible : 1 (modèle d'exposition) Newton 150/675 sur K5 motorisée double axe avec : Chercheur 8x50, Plössl 20, 10 et 5mm, extendeur photo 1.5x, viseur polaire éclairé, trépied alu réglable, raquette de commande</p> <p>Matériel à retirer sur place</p>		590 €	200 €	
N150K5M	<p>Quantité disponible : 1 Matériel neuf Newton 150/675 sur K5 motorisée double axe avec : Chercheur 8x50, Plössl 20, 10 et 5mm, extendeur photo 1.5x, viseur polaire éclairé, trépied alu réglable, raquette de commande</p>	D	590 €	300 €	

	<p>Quantité disponible : 1 (modèle d'exposition) Newton 200/1000 noir (fabrication Synta) avec colliers et chercheur 9x50 et porte oculaire 50.8/31.75</p>	D		140 €	
	<p>Quantité disponible : 1 Matériel neuf Monture K5 motorisée double axe avec trépied alu réglable et viseur polaire éclairé, raquette de commande</p>	D		250 €	
J8020FB	<p>Quantité disponible : 1 (modèle d'exposition) Jumelle 20x80 FB Deluxe avec valise en alu et platine Kodak</p>	D	280-€	190 €	
J7011FB	<p>Quantité disponible : 1 (modèle d'exposition) Jumelle 11x70 FB Deluxe avec valise en alu</p>	D	210-€	140 €	

	<p>Quantité disponible : 8 Matériel neuf Chercheur 6x30 avec support et réticule très fin</p>	E		5 €	
	<p>Quantité disponible : 15 Matériel neuf Chercheur 7x50 (sans support) avec réticule très fin</p>	E		12€	
GA010	<p>Quantité disponible : 10 Matériel neuf Crayford pour Newton 50.8/31.75</p>	E	80 €	50 €	
Lot P	<p>Quantité disponible : 7 Matériel neuf Lot de 5 filtres lunaires verts (31.75)</p>	E	40 €	10 €	

OCULAIRES KEPLER

Matériel neuf

KPO20
SV20Plössl 20mm (31.75) quantité dispo : 7
SupeView 20mm (31.75) (70°) : 3

E

~~30€~~
~~50€~~7 €
20 €**MEADE**

M4522

Quantité disponible : 1
Matériel neuf
Camera DSI avec Autostar Suite

A

~~395€~~

270 €

Quantité disponible : 1
Matériel neuf
Filtre n°56 vert (31.75)

E

~~25€~~

12 €

Quantité disponible : 5
Matériel neuf
Filtre n°25A rouge (31.75)

E

~~25€~~

12 €

Quantité disponible : 8
Matériel neuf
Filtre n°21 orange (31.75)

E

~~25€~~

12 €

Quantité disponible : 1
Matériel neuf
Filtre n°12 jaune (31.75)

E

~~25€~~

12 €

Quantité disponible : 2
Matériel neuf
Filtre n°11 jaune-vert (31.75)

E

~~25€~~

12 €

Quantité disponible : 1
Matériel neuf
Filtre n°8 jaune clair (31.75)

E

~~25€~~

12 €

CORONADO

PST	Quantité disponible : 2 (modèle d'exposition) PST sans valise	D	659 €	400 €	
SM40 AP185	Quantité disponible : 1 Matériel neuf Unité frontale SM40 pour double filtration livrée avec bague d'adaptation pour SM40 (nécessite obligatoirement un système solormax 40 complet ou PST pour être utilisé)	D	1310 €	650 €	
SM40/5	Quantité disponible : 2 Matériel neuf SolarMax 40 BF5	D	1362 €	950 €	

MIYAUCHI

<p>BJ-100IB + EP-37X</p>	<p>Quantité disponible : 1 (modèle d'exposition) Jumelle semi apo 20x100 visée à 45° livrée avec oculaires 20x et 37x</p>	<p>B</p>	<p>2 294 €</p>	<p>1 200 €</p>	
<p>BS-77IB + EP-30x</p>	<p>Quantité disponible : 1 (modèle d'exposition) Jumelle semi apo 20x77 visée à 45° livrée avec oculaires 20x et 30x</p>	<p>B</p>	<p>1 017 €</p>	<p>500 €</p>	
<p>BS-77IB + EP-30x</p>	<p>Quantité disponible : 3 Matériel neuf Jumelle semi apo 20x77 visée à 45° livrée avec oculaires 20x et 30x</p>	<p>B</p>	<p>1 017 €</p>	<p>650 €</p>	
<p>EP-37X</p>	<p>Quantité disponible : 1 Matériel neuf Paire d'oculaires 37x pour série BJ-100</p>	<p>A</p>	<p>233 €</p>	<p>150 €</p>	

INTES MICRO

MN76	<p>Quantité disponible : 1 (modèle d'exposition)</p> <p>Maksutov Newton 180 F/6 (f :1120mm) avec : Colliers, chercheur 10x50, Crayford, caisse de transport en bois</p>	C	2 090 €	1 100 €	
M603	<p>Quantité disponible : 1 (modèle d'exposition)</p> <p>M603 D=150mm F=1500mm F/10 avec : chercheur 50mm, barlow 2.4x, oculaire, renvoi coudé 50.8/31.75, sac de transport, queue d'aronde mâle</p> <p>Mise au point dure Ecailles de peinture sur le tube</p>	D		450 €	
M603	<p>Quantité disponible : 1 (modèle d'exposition)</p> <p>M603 D=150mm F=1500mm F/10 avec : chercheur 50mm, porte oculaire 50.8/31.75, sac de transport, queue d'aronde mâle</p> <p>Ecailles de peinture sur le tube Manque cache anti poussière du ménisque</p>	D		400 €	

M500	<p>Quantité disponible : 1 (modèle d'exposition) M500 D=125mm F=1250mm F/10 avec : chercheur 35mm, barlow 2.4x, porte oculaire 50.8/31.75, sac de transport Mise au point dure</p>	D		250 €	
M500	<p>Quantité disponible : 1 (modèle d'exposition) M500 D=125mm F=1250mm F/10 avec : Support de chercheur 35mm (livré sans chercheur), porte oculaire 50.8/31.75, sac de transport Gris sur le primaire (surfaçage trop rapide) La qualité optique reste bonne</p>	D		150 €	
M500	<p>Quantité disponible : 1 (modèle d'exposition) M500 D=125mm F=1250mm F/10 avec : Tube nu (sans chercheur) porte oculaire 50.8/31.75 Mise au point dure Livré sans sac de transport</p>	D		200 €	
	<p>Quantité disponible : 1 Matériel neuf Pare buée vissant pour M703 ancien modèle</p>	A	100 €	40 €	

INTES

MK66	Quantité disponible : 1 Matériel neuf MK66 D=150mm F=1800mm F/12 avec : chercheur 50mm, porte oculaire 50.8/31.75, sac de transport, pare buée Petite rayure sur le primaire Présente un défaut d'astigmatisme Primaire décollimaté	D		200 €	
------	---	---	--	-------	--

ORION OPTICS

	Quantité disponible : 1 Matériel neuf Tube Newton 350/1600 F/4.6 série Europa (précision du primaire : 1/4 PTV) avec : Colliers, queue d'aronde mâle, traitement Hilux (97% de réflectivité), araignée 4 branches, chercheur 9x50, crémaillère 50.8/31.75	D	2 078 €	1 500 €	
--	---	---	--------------------	---------	--

	<p>Quantité disponible : 1 Matériel neuf Dobson 300/1600 F/5.3 (précision du primaire : 1/7 PTV) avec : Traitement Hilux (97% de réflectivité), araignée 4 branches, chercheur 9x50, crémaillère 50.8/31.75</p>	D	1 706 €	1 300 €	
	<p>Quantité disponible : 1 Matériel neuf Dobson 300/1600 F/5.3 (précision du primaire : 1/10 PTV) avec : Traitement Hilux (97% de réflectivité), araignée 4 branches, chercheur 9x50, crémaillère 50.8/31.75</p>	D	1 995 €	1 418 €	
	<p>Quantité disponible : 1 Matériel neuf Dobson 250/1600 F/6.3 (précision du primaire : 1/6 PTV) avec : Traitement Hilux (97% de réflectivité), araignée 4 branches, chercheur 6x30, crémaillère 31.75</p>	D	1 263 €	900 €	

	<p>Quantité disponible : 1 Matériel neuf Dobson 250/1200 F/4.8 (précision du primaire : 1/7.8 PTV) avec : Traitement Hilux (97% de réflectivité), araignée 4 branches, chercheur 6x30, crémaillère 31.75</p>	D	1 263 €	1 000 €	
--	--	---	--------------------	---------	--

LUMICON

LFB-016	<p>Quantité disponible : 2 Matériel neuf Support de chercheur 50mm universel</p>	A	49 €	10 €	
LFB-025	<p>Quantité disponible : 1 Matériel neuf Support de chercheur 80mm pour tube diamètre 250-300mm</p>	A	74 €	20 €	
LF-0III20	<p>Quantité disponible : 1 Matériel neuf Filtre OIII vissant pour barillet de Schmidt-Cassegrain</p>	A	229 €	150 €	
LF-DS25	<p>Quantité disponible : 4 Matériel neuf Filtre Deep Sky 48mm (pour coulant 50.8)</p>	A	229 €	150 €	

JMI

	Quantité disponible : 1 Matériel neuf NGFS-DRO Crayford motorisé avec raquette permettant l'affichage numérique de la position avec une précision de 1/100mm (se visse sur un barillet SC ou se monte sur un porte oculaire 50.8)	A		350 €	
	Quantité disponible : 1 Matériel neuf Paire d'encodeurs 8192 pas	A		50 €	
	Quantité disponible : 1 Matériel neuf Paire d'encodeurs 4000 pas avec transmission x2 Livré avec pattes de fixation pour EQ6	A		60 €	
	Quantité disponible : 1 Matériel neuf Paire d'encodeurs 4000 pas avec transmission x2 Livré avec pattes de fixation pour NJP	A		60 €	

FILTRES SOLAIRES THOUSAND OAKS

	<p>Matériel neuf</p> <p>T3+ photo diamètre de montage 213mm quantité dispo : 2 T3+ photo diamètre de montage 376mm quantité dispo : 1</p> <p>T3+ : 1/10 000° Les filtres T3+ sont à usage photographique uniquement, ils ne doivent en aucun cas être utilisés en observation visuelle.</p>	A	170 € 240 €	50 € 70 €	
--	--	---	--------------------------------------	--------------	--

VERRES DE VISEE INTENSCREEN (très lumineux facilitant la mise au point en ciel profond)

	<p>Matériel neuf</p> <p>Verre de visée Nikon FE/FA/FM2/FE2 quantité dispo : 1 Verre de visée Canon EOS-1 quantité dispo : 2</p>	A	125 € 157 €	20 € 30 €	
--	---	---	--------------------------------------	--------------	--

DENKMEIER

	<p>Quantité disponible : 1 Matériel d'exposition</p> <p>Tête binoculaire standard pour lunettes avec Power Switch</p>	A	918 €	400 €	
	<p>Quantité disponible : 1 Matériel d'exposition</p> <p>Tête binoculaire standard pour Schmidt-Cassegrain avec Power Switch</p>	A	918 €	400 €	

FILTRES TTL

	Quantité disponible : 2 Matériel neuf Filtre anti IR 48mm	E		15 €	
	Quantité disponible : 2 Matériel neuf Set de 5 filtres CMJN, anti IR (31.75)	D		80 €	
	Quantité disponible : 1 Matériel neuf Set de 5 filtres CMJN (50.8), anti IR (31.75)	D		120 €	

DIVERS

REFERENCE	DESIGNATION	FRAIS DE PORT	PRIX TTC		
	Quantité disponible : 6 Matériel neuf Jumelle Apogee semi-apo (triplet) 20x88 visée à 90° à oculaires interchangeables avec : oculaires 20x (champ 2.5°) et 32x (champ 2°), valise de transport, pare-buée rétractable, platine au pas Kodak, poignée de transport	D	799 €	400 €	
	Quantité disponible : 1 Matériel neuf Lunette 127/635 (4 lentilles) tube nu (sans colliers ni chercheur) avec porte oculaire 50.8/31.75 (fabrication chinoise)	D		150 €	

	Quantité disponible : 5 Matériel neuf Bague de réduction 31.75/24.5 (permet d'utiliser les oculaires 24.5 sur un porte oculaire 31.75)	E		6 €	
	Quantité disponible : 2 Matériel neuf Interface Ouranos permettant de lire depuis un PC des encodeurs (liaison RS232 et logiciel fourni)	E		30 €	
LEICA / MINOX					
	Quantité disponible : 1 Matériel neuf Jumelle Leica Trinovid 8x50 BN	D	1500 €	800 €	
	Quantité disponible : 1 Matériel neuf Jumelle Leica Trinovid 8x42 BN	D	1350 €	700 €	